

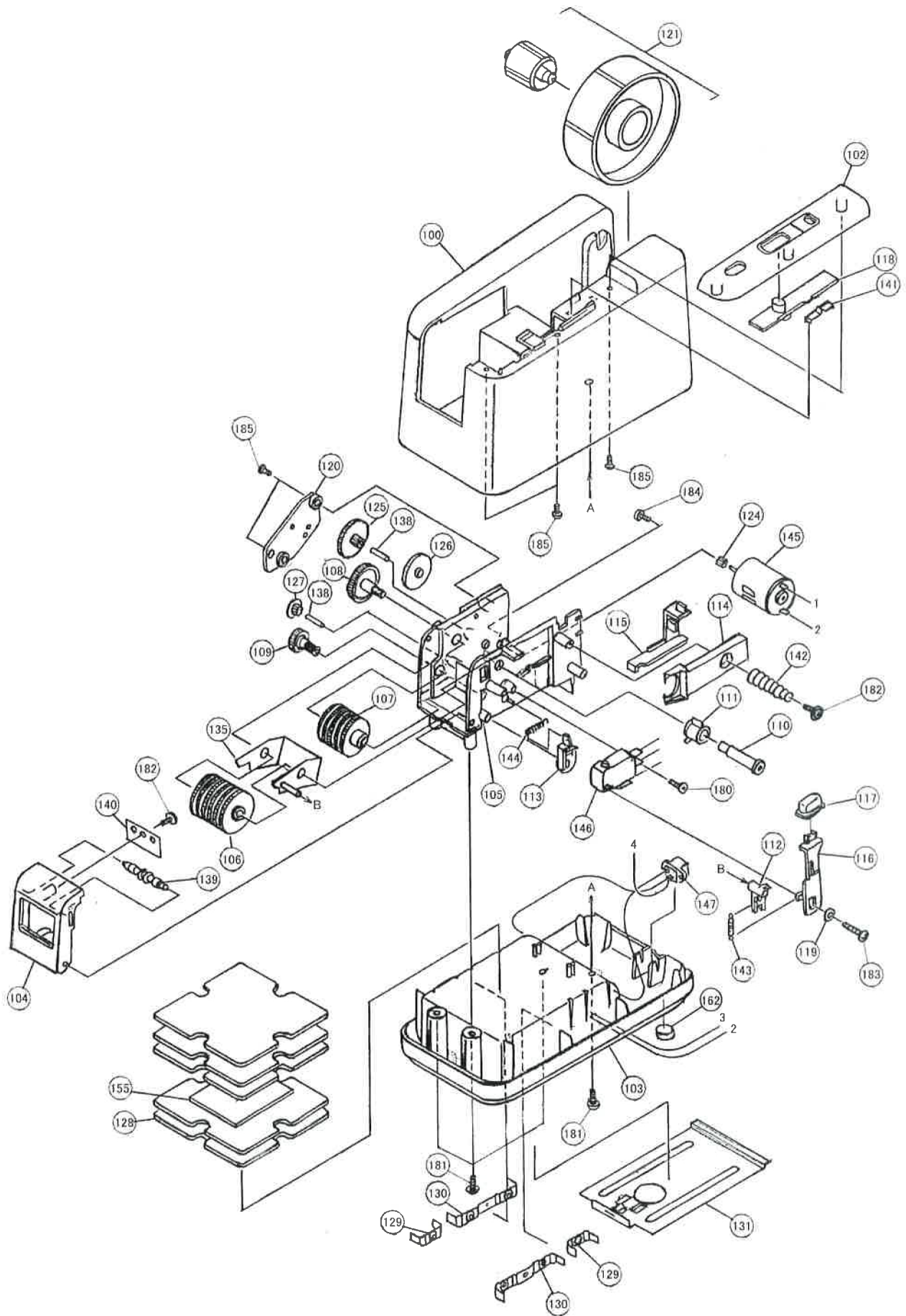









# 部品展開図

M-800  
ECT®

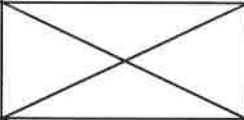
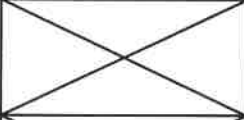
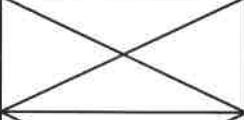
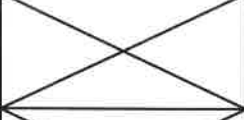
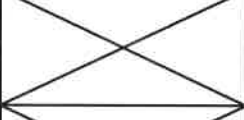
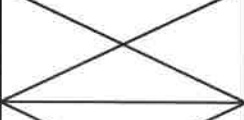
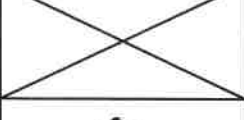

# M-800部品表

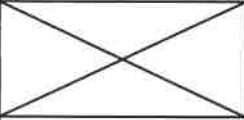
品番	部品名称	色調	略図	品番	部品名称	色調	略図
801	カバー	白		830	フリーボタン	灰	
803	カバープレート	灰		832	切り替えボタン	灰	
805	ベース(接点付)	灰		834	カラー	灰	
807	カッターホルダー	灰		836	ギアカバー	白	
809	フレーム	灰		841	ピニオン(10)	白	
811	主ローラー	灰		842	平ギア1	白	
813	副ローラー	灰		843	平ギア2	白	
815	主ギア	白		844	平ギア24	白	
816	副ギア	白		845	重り板	-	
817	主ローラーシャフト	白		846	電池カバーユニット	-	
818	クラッチ板	灰		847	押さえローラー受けユニット	-	
820	スイッチレバー	灰		848	ギアシャフト	-	
822	ホールドレバー	灰		849	押さえローラー	-	
824	クラッチレバー	灰		850	カッター刃	-	
826	切り替えレバー	灰		851	スライドバネ	-	
828	フリーレバー	灰		852	圧縮スプリング	-	

品番	部品名称	色調	略図	品番	部品名称	色調	略図
853	スイッチスプリング	-					
854	ホールドスプリング	-					
855	モーター	-					
856	マイクロスイッチ V-10	-					
857	ジャック	-					
858	アダプター	-					
860	リード線A 75mm(ジャック)	黒					
861	リード線B 90mm(マイクロ)	黒					
862	リード線C 120mm(マイクロ)	白					
863	リード線D 150mm(ジャック)	白					
864	リード線E 175mm(モーター)	青					
865	リード線F 190mm(モーター)	赤					
866	マット	黒					
869	化粧箱	-					
873	底ゴム	黒					
880	注意ラベル	黄					
890	リールユニット	灰	